

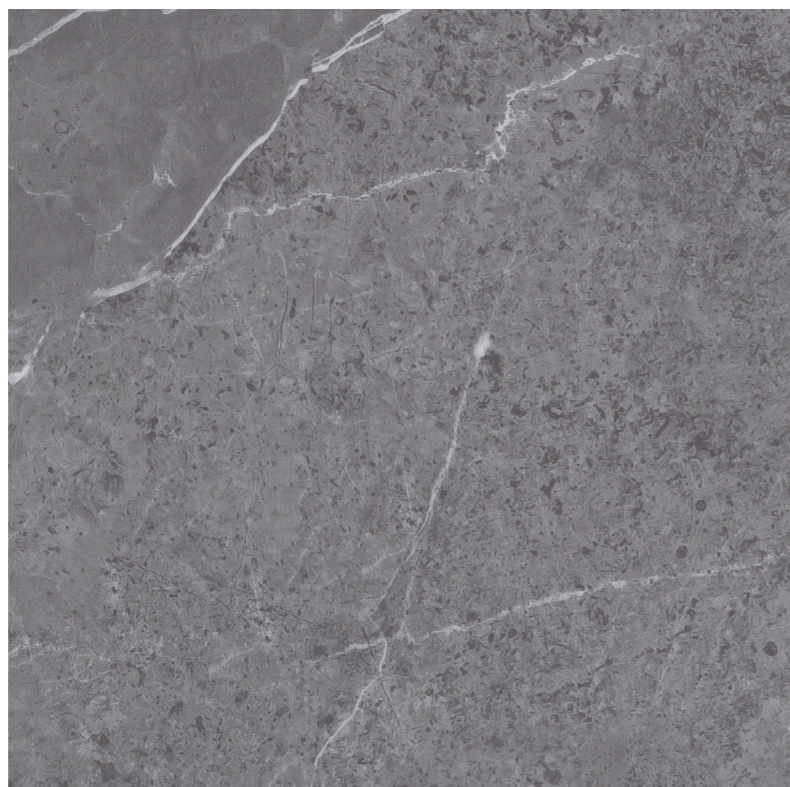

MANUAL GENERAL DE INSTALACIÓN





Línea Ambienta®
Stone 24175560 - Iron Ore

Un piso de alta calidad va mucho más allá del material utilizado. La habilidad y profesionalidad del instalador influyen significativamente en el resultado final.

Reconociendo su papel en la colaboración con los instaladores, Tarkett ofrece este manual que muestra todos los pasos necesarios para instalar sus productos.



ÍNDICE

INSTRUCCIONES GENERALES.....	04
Especificación.....	04
Comprobación de lotes.....	04
Manipulación y almacenamiento de productos.....	04
Seguridad en las obras.....	05
Análisis del contrapiso.....	05
Tipos de contrapisos permitidos.....	06
Tipos de contrapisos no permitidos.....	08
Masa de regularización.....	09
Tarkoblock®.....	09
Tarkoprimer®.....	09
Preparación Tarkomassa®.....	10
Tarkomassa Fastplan®.....	11
Tarkomassa Autonivelante®.....	11
Herramientas.....	12
Ribete (rollos).....	12
Adhesivo.....	13
INSTALACIÓN DE PISO EN ROLLOS.....	14
Inicio de la instalación.....	14
Soldadura en caliente.....	16
Soldadura en frío.....	17
Rodapiés curvos.....	18
Fin de la instalación.....	20
INSTALACIÓN DE PISO EN BALDOSAS.....	21
Inicio de la instalación.....	21
Instalación de rodapiés (planos, curvos o superpuestos).....	22
Fin de la instalación.....	23
INSTALACIÓN DE PISO EN TABLAS.....	24
Inicio de la instalación.....	24
Fin de la instalación.....	26
INSTALACIÓN DE PISO EN TABLAS - TECH.....	27
Inicio de la instalación.....	28
Perfiles de expansión de la zona.....	29
Informaciones importantes para la instalación.....	29
INSTALACIÓN DE PISO DE CONTROL ESTÁTICOS.....	31
Inicio de la instalación.....	32
Fin de la instalación.....	32
INSTALACIÓN DE PISO AUTOPORTANTE.....	33
Inicio de la instalación.....	33
Fin de la instalación.....	34
INSTALACIÓN DE ALFOMBRAS EN BALDOSA/TABLA.....	35
Inicio de la instalación.....	35
Fin de la instalación.....	36
ANOTACIONES.....	37

INSTRUCCIONES GENERALES

1. ESPECIFICACIÓN

1.1. Los profesionales implicados en la gestión del proyecto deben estar debidamente asesorados para que la instalación se realice de la mejor manera y cumpla así las expectativas del cliente, evitando reclamaciones posteriores.

1.2. Promocione productos y soluciones en función de dónde se vayan a utilizar.

1.3. Inspeccione previamente el lugar de instalación para asegurarse de que el producto puede instalarse de acuerdo con las instrucciones de este manual. Se recomienda supervisar el trabajo desde antes del inicio de la instalación hasta la entrega del trabajo.

2. COMPROBACIÓN DE LOTES



IMPORTANTE: comprueba el código, color, lote, shade y número secuencial de la caja o rollo. Entrega las etiquetas al responsable de la obra en cuanto hayas terminado tu trabajo.



2.1. En el caso de productos con una fecha de caducidad determinada (Adhesivos, Tarkomassa, Tarkoprimer y Tarkoblock, por ejemplo), compruebe el plazo máximo para su utilización.

3. MANIPULACIÓN Y ALMACENAMIENTO DEL PRODUCTOS

3.1. Siga las instrucciones del embalaje para manipular correctamente los productos y garantizar la seguridad en el lugar de instalación.

3.2. Asegúrese de que las condiciones de almacenamiento de los productos son las adecuadas (local cubierto, cerrado, ventilado y con una temperatura constante entre 15° y 27°C). **Recuerde que los productos deben aclimatarse en el lugar de instalación durante al menos 24 horas antes del inicio de los trabajos.**



3.3. Las cajas, los rollos y los accesorios deben almacenarse en zonas limpias, planas y sobre bases elevadas. Respete el apilado máximo de las cajas (información impresa en el embalaje) y colóque los rollos verticalmente.

3.4. Antes de proceder a la instalación, compruebe si el material presenta defectos o daños visibles. Si encuentra algún defecto, póngase en contacto con nuestro departamento técnico antes de empezar a trabajar.

4. SEGURIDAD EN LAS OBRAS

La seguridad en la obra es responsabilidad suya, por lo que le recomendamos que siga atentamente las instrucciones que figuran a continuación. No sólo le conciernen a usted como instalador, sino también a otras personas que puedan estar presentes en la obra. Los puntos que pueden requerir su atención incluyen, entre otros, los siguientes:

4.1. Asegurar una ventilación adecuada para dispersar cualquier olor.

4.2. Guarde Tarkomassas, Tarkoprimer, Tarkoblock, herramientas y equipos en un lugar seguro fuera del alcance de los niños.

4.3. Mantenga todas las zonas de tránsito libres de obstáculos, basura y productos no utilizados.

4.4. Elimine los residuos inmediatamente y con regularidad.

4.5. Mantenga las herramientas limpias y en buen estado de funcionamiento.

4.6. Utilizar y guardar correctamente los estiletes y otros instrumentos de corte.

4.7. Utilice todos los EPI recomendados: gafas de seguridad, botas de goma o calzado de seguridad, guantes, mascarilla, protección auditiva y casco cuando sea necesario.

4.8. Lleve ropa adecuada para el trabajo: camisas de manga larga, pantalones de trabajo y rodilleras protectoras.

4.9. Tenga cuidado con las herramientas de corte, los sopladores y los soldadores térmicos

5. ANÁLISIS DEL CONTRAPISO

La base sobre la que se instalará el piso debe estar siempre en perfectas condiciones. Esta superficie debe estar:

- Limpia
- Nivelada
- Seca y curada
- Firme
- Impermeabilizada, si es necesaria

Es responsabilidad del instalador alertar y asesorar al cliente sobre estas necesidades y soluciones, cuando así lo solicite. En ningún caso debe iniciarse la instalación si no se han comprobado y aprobado correctamente todos estos puntos.

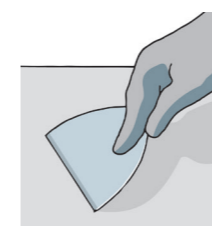

5.1. Contrapiso limpio

Antes de empezar a trabajar, es aconsejable limpiar a fondo el contrapiso. Elimine cualquier resto de masilla, yeso, piezas sueltas, pintura o marcas de bolígrafo (pueden migrar a la superficie del revestimiento). Elimine la grasa, el aceite y cualquier otro tipo de suciedad. Utilice una lijadora eléctrica o una lija manual para asegurarse de que estos restos se eliminan por completo.



5.2. Contrapiso nivelado

La nivelación del contrapiso debe medirse de dos formas: con una tabla de 2m y con una tabla de 20cm. Para la instalación de pisos vinílicos se debe cumplir la norma DIN 18202, que establece un máximo de 4mm de desnivel entre dos puntos cuando se utiliza la tabla de 2m, y un máximo de 2mm cuando se utiliza la tabla de 20cm.

5.3. Contrapiso seco y curado

El contenido de humedad debe comprobarse antes de la instalación. Si el piso se instala sobre un contrapiso húmedo, el agua no podrá evaporarse y, como consecuencia, pueden producirse burbujas, manchas, huecos o incluso el desprendimiento del producto. Los pisos vinílicos no deben considerarse como una barrera contra la humedad ascendente. Recuerde también que el uso excesivo de agua al limpiar pisos con juntas secas puede hacer que el piso se desprege del contrapiso, dejando espacio para infiltraciones.

5.3.1. Medición de la humedad

Recomendamos un resultado máximo de 2,5% de humedad relativa para la instalación segura de pisos vinílicos.



Método digital: con un medidor de radiofrecuencia, coloque el dispositivo sobre una parte plana del contrapiso o la pared. La interpretación de la lectura debe seguir el cuadro del aparato.



Método CCM (carburo de calcio): utilizando el dispositivo de medición "speed test", extrayendo volúmenes de 3 g, 6 g o 12 g a una profundidad de 2 a 3 cm. Para ello, utilice un mazo y un cincel. Las muestras se colocan dentro del dispositivo de medición con la bola de acero y la cápsula de carburo de calcio. Al mover el dispositivo y romper la cápsula de carburo de calcio, se produce una reacción química y el dispositivo mide la cantidad de agua presente en la muestra.

IMPORTANTE: no fume durante la prueba y utilice guantes de protección.



Método manual (plástico): coloque trozos de plástico (de al menos 40x40cm) en varios puntos del contrapiso. Fije todo el borde del plástico con cinta adhesiva y espere 24 horas. Si el plástico "suda" o el contrapiso se oscurece en esa zona, significa que el agua sigue evaporándose y, por tanto, el contrapiso está húmedo. Deje la habitación ventilada y repita la prueba unos días después. Esta prueba no es precisa.

Después de utilizar uno de los tres procedimientos descritos anteriormente y encontrar humedad, es necesario comprobar el origen (subida/infiltración/secado) y tomar las medidas necesarias. En caso de humedad o infiltración, el responsable de la obra debe contratar a una empresa especializada en impermeabilización.

Si el contrapiso aún no está seco, espere unos días más y vuelva a realizar la prueba. En el caso de contrapisos con humedad ascendente, o si incluso después del tiempo óptimo de curado el contrapiso sigue sin estar seco, Tarkoblock® puede utilizarse como barrera de vapor de humedad con un índice de hasta el 6%, según el método CCM.

5.3.2. Medición de la absorción/porosidad

En general, una solera se denomina absorbente o porosa cuando el tiempo de absorción de una gota de agua es inferior a 1 minuto de agua es inferior a 1 minuto. En este caso, utilizar Tarkoprimer® diluido en agua limpia como se indica en el envase, aplicado en dos capas. Los contrapisos no absorbentes son aquellos en los que el tiempo de absorción de una gota de agua es superior a 10 minutos. Este tipo de contrapisos puede comprometer el anclaje del compuesto de preparación/autonivelación y hacer que el producto se desprege.

Para estos contrapisos no absorbentes, utilizar Tarkoprimer® aplicado sin diluir en una sola capa.

5.4. Contrapiso firme

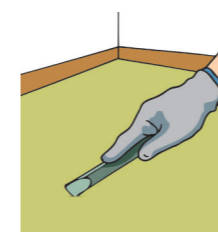

El contrapiso no debe tener partes sueltas o partículas que puedan causar el desprendimiento del revestimiento. El proyecto debe especificar las características del contrapiso en función del uso del edificio, conforme ABNT NBR 14917-1, Cuadros 5 y 6. Se recomienda que la resistencia mecánica a la compresión de la base (contrapiso) sea mayor o igual a 15 MPa para las clases de uso 21, 22, 23 y 31, mayor o igual a 20 MPa para las clases de uso 31, 32 y 33, y mayor o igual a 25 MPa para las clases de uso 34, 41, 42 y 43. Un contrapiso débil no podrá soportar el peso de muebles y otros objetos y comenzará a ceder. En estos puntos, el piso vinílico acompañará las depresiones e

incluso puede romperse.

Si el contrapiso es deleznable (polvo en la superficie), recomendamos utilizar Tarkoblock®.

Tarkoblock® actuará como agregador de partículas, facilitando la aplicación del compuesto de preparación. Como Tarkoblock® forma una película vitrificada, es esencial aplicar Tarkoprimer® antes de Tarkomassa®. Consultar las condiciones de aplicación en el envase del producto. Nota: Tarkoblock® no altera la resistencia mecánica de la solera, sólo añade partículas sueltas (polvo).

5.5. Contrapiso impermeabilizado

Proteger el contrapiso contra la humedad no sólo garantiza la conservación del edificio, sino que también asegura la salubridad de las habitaciones y, como resultado, los usuarios tendrán el confort y la seguridad que necesitan. Se estima que la impermeabilización, cuando se diseña y ejecuta correctamente, representa entre el 2 y el 3% del coste de un proyecto; sin embargo, las reparaciones derivadas de una ejecución incorrecta o de la no realización de la impermeabilización pueden generar costes adicionales de hasta el 10% en relación con el mismo proyecto.

Eduque a su cliente sobre la importancia de impermeabilizar el contrapiso e infórmele de las normas técnicas existentes. Un contrapiso correctamente impermeabilizado, además de asegurar la preservación de las estructuras, garantizará el excelente desempeño del piso vinílico por muchos años. Consulte siempre a una empresa especializada en impermeabilizaciones.

Normas técnicas:

NBR 9575 Impermeabilización, selección y diseño.
NBR 9574 Trabajos de impermeabilización.

IMPORTANTE: cualquiera de los puntos siguientes sólo debe considerarse en zonas cubiertas y cerradas

6. TIPOS DE CONTRAPISOS PERMITIDOS

6.1. Cemento: fratasado o losa de hormigón.



6.2. Baldosas cerámicas: con juntas inferiores a 5 mm. Antes de aplicar Tarkomassa® Autonivelante o Tarkomassa® Preparación, debe aplicarse una capa de Tarkoprimer®. Si se elige Tarkomassa® Fastplan, no es necesario utilizar Tarkoprimer®.

6.2.1. Baldosas cerámicas: con juntas inferiores a 5 mm. Antes de aplicar Tarkomassa® Autonivelante o Tarkomassa® Preparación, debe aplicarse una capa de Tarkoprimer®. Si se elige Tarkomassa® Fastplan, no es necesario utilizar Tarkoprimer® Autonivelante.

Atención: Compruebe si hay piezas sueltas golpeándolas con el mango de un martillo. Si el sonido producido es "hueco", la pieza debe retirarse y rellenarse con compuesto regularizante o Tarkomassa® Fastplan (véase el punto 8). Para un secado más rápido, utilice Tarkomassa® Fastplan.

6.3. Piedra: mármol y granito pulidos, con losas bien adheridas y niveladas. Antes de aplicar Tarkomassa® Autonivelante o Tarkomassa® Preparación, debe aplicarse una capa de Tarkoprimer®. Si se elige Tarkomassa® Fastplan, no es necesario utilizar Tarkoprimer®. Si las juntas tienen una longitud superior a 5 mm, siga el procedimiento indicado en el punto 6.2.1.

6.4. Piso de alta resistencia: lijar toda la superficie o aplicar Tarkoprimer® para favorecer la adherencia.

6.5. Paviflex® (sólo para la instalación de otra capa de Paviflex®): las baldosas deben estar firmes, libres de cera, sin partes rotas o sueltas, con adhesivo acrílico y no más de una capa de Paviflex® instalada. Deben eliminarse los restos de cera y regularizarse la superficie antes de comenzar la instalación.

Obs.: Para preparar la superposición de Paviflex®, utilice Tarkomassa® Fastplan.

6.6. Con sistemas de calefacción: asegúrese de que el sistema se apaga 48 horas antes de instalar el piso vinílico y de que se mantiene apagado durante 48 horas después. La temperatura del sistema, una vez instalado el piso y respetado el periodo de reposo de 48 horas, nunca debe superar los 27°C.

6.7. Entreplanta: completamente cerrada, con paneles de pared, losas de cemento o baldosas de hormigón. En el caso de una entreplanta con paneles murales o baldosas de cemento, recomendamos únicamente pisos modulares (baldosas o tablas) y que se recorten en el borde de los paneles, evitando solapamientos y posibles desprendimientos causados por el movimiento.

6.8. Piso elevado: bloqueado y nivelado. Las baldosas de pizarra para pisos elevados deben estar muy compactadas.

7. TIPOS DE CONTRAPISOS NO PERMITIDOS

7.1. Cemento quemado: hay que picarlo y preparar una nueva base.

7.2. Cualquier tipo de piso de madera (parquet, tarima, laminado, etc.): debe retirarse y preparar una nueva base.

7.3. Paviflex® con adhesivo bituminoso ("cola negra"): debe eliminarse completamente y lijar la cola con arena húmeda, utilizando una lijadora eléctrica y un disco de diamante para que no queden restos. Si no se lleva a cabo este procedimiento, el pavimento que se instale sobre esta superficie podría despegarse.

7.4. Otros pisos vinílicos (rollos, LVT): deben retirarse y prepararse una nueva base.

7.5. Pinturas acrílicas (o similares): Eliminación total, utilizando una pulidora con disco de diamante. A continuación, preparar la base.

Pintura epoxi: Lijar con una pulidora con disco de diamante para que se cree porosidad en la superficie, después preparar la base aplicando Tarkoprimer® sin diluir y preparar la base.

7.6. Cocina industrial: no recomendamos pisos vinílicos en este tipo de espacio.

7.7. Zonas exteriores.

7.8. Cuartos de baño: no recomendamos colocar pisos vinílicos en este tipo de espacios, a menos que se trate de lavabos (sin ducha).

7.9. Pizarra y piedras diversas.

8. MASA DE REGULARIZACIÓN

Cuando el contrapiso presente depresiones, irregularidades o imperfecciones no profundas, recomendamos la aplicación de una capa de compuesto alisador hecho con arena y cemento en una proporción de 3:1, nivelado y no quemado, con un espesor mínimo de 2,5 cm y nivelado si es necesario. El tiempo de curado de esta masilla es de aproximadamente 7 días por centímetro de espesor.

9. Tarkoblock® (barrera de vapor de humedad)

Tarkoblock® es un impermeabilizante azul, bicomponente, a base de poliuretano, para el bloqueo de vapor en hormigón y contrapisos, adecuado para su aplicación en interiores con las siguientes características:

- Como barrera de vapor sobre losas de hormigón o soleras de cemento, cerámica, gres porcelánico, mármol y granito totalmente limpios con humedad ascendente o residual y PH elevado, previo a la instalación de pisos vinílicos, de madera o caucho. Humedad máxima = 6% según el método CCM (carburo de calcio).

Siga los pasos para aplicar Tarkoblock®:

a. Elimine restos de yeso, masilla, grasa u otra suciedad.

b. Elimine el polvo con una escoba y pasar un trapo húmedo. El contrapiso no debe estar húmedo (con restos aparentes de agua) antes de aplicar Tarkoblock®.

c. Verta el componente B en el recipiente del componente A y homogeneizar con un mezclador mecánico.

d. Aplique una capa uniforme sobre el contrapiso utilizando una llana o llana dentada correspondiente a un volumen de 400g/m²/ capa, en dos capas.

No es necesario cruzar las capas.

e. Aplique la segunda capa después de 4 - 7 horas*. Después de la segunda capa, esperar a que el Tarkoblock® cure antes de terminar con Tarkoprimer®. Si se excede este tiempo, las prestaciones del producto se verán comprometidas.

*Sujeto a las condiciones climáticas y al espesor de la aplicación.

Atención:

- Tarkoblock® debe ser utilizado em superfície de concreto com perfil CSP 2 ou 3, para uma formação de película uniforme.

- Umidade causada por vazamento deve ser solucionada antes da aplicação do Tarkoblock®;

- Caso a umidade esteja acima de 6%, a película do Tarkoblock® poderá ser atacada por alcalinidade;

- Não utilizar Tarkoblock® sobre Tarkomassa® ou outra regularização;

- Não utilizar Tarkoblock® sobre superfície com presença de água;

- Não fracionar o produto (utilizar componentes A e B em sua totalidade).

10. Tarkoprimer® (imprimador acrílico)

Tarkoprimer® es un imprimador acrílico de base acuosa y sin disolventes con partículas de cuarzo para sustratos porosos y no porosos en interiores, como:

- Contrapiso de cemento o losa de hormigón;

- Piso de cerámica o porcelana;

- Piso de granito sin aplicación de cera o resina;

- Piso con aplicación previa de Tarkoblock®.

- Después de aplicar Tarkoprimer®, se debe utilizar Tarkomassa® según sea necesario.

Nivela la absorción de la base y crea una capa de adherencia sobre el Tarkoblock para la posterior aplicación de Tarkomassa®.

Siga los pasos para aplicar Tarkoprimer®:

a. Elimine los restos de yeso, grasa u otra suciedad.

b. Elimine el polvo con una escoba y pasar un paño húmedo.

c. Homogeneize el producto en un recipiente limpio y estanco con un mezclador mecánico.

d. Aplique Tarkoprimer® en capa continua con el rodillo y dejar secar. El producto se presenta en color azul; una vez aplicado y seco, la película formada se vuelve translúcida.

e. Tarkoprimer® debe aplicarse en 1 mano, sin diluir, sobre bases no absorbentes (Tarkoblock®, cerámica, piedra natural y granilite) y en 2 manos sobre bases porosas y soleras cementosas, diluido 1:1 con agua limpia en la 1ª mano, y sin diluir en la 2ª mano.

f. Si ha aplicado Tarkoblock® al contrapiso, espere hasta 24 horas antes de aplicar Tarkoprimer®. Para la aplicación posterior de Tarkomassa®, espere a que el producto se seque completamente, lo que puede variar de 2 a 12 horas dependiendo de la temperatura ambiente y la humedad. No aplicar Tarkomassa® si el Tarkoprimer® aún no está completamente seco o si el tiempo de aplicación ha superado las 24 horas, ya que las prestaciones del producto se verán comprometidas.

Obs.: El producto en estado líquido puede limpiarse con agua.

11. Preparación de Tarkomassa®

La finalidad de esta masilla es corregir la rugosidad del contrapiso. **No corrige grandes irregularidades como ondulaciones o depresiones.** Consulte a nuestro Departamento Técnico para obtener más información.

Siga los pasos de aplicación de Tarkomassa® Preparación:

a. Lije el contrapiso con una lijadora eléctrica o una lija de hierro manual (grano 60).

b. Elimine el polvo con una aspiradora o escoba y pase un paño húmedo.

c. Si el contrapiso es poroso o tiene poca porosidad, aplique previamente Tarkoprimer® como se indica en el envase.

d. Utilice un recipiente limpio y hermético (por ejemplo, un cubo) y homogeneice la mezcla con un mezclador mecánico. Mezcle todo el contenido de una bolsa con la cantidad de agua indicada en la marca del envase (litros/bolsa), que puede variar en + o - 5%. Esto evitará problemas de dosificación.

e. Aplique el producto a la base y extiéndalo con una llana lisa para asegurarse de que la zona queda completamente cubierta. El material preparado debe utilizarse en los 60 minutos siguientes a la mezcla con agua. Si la mezcla se endurece, no añada agua. Vuelva a mezclarla.

f. Después de que se haya secado cada capa, utilice papel de lija de hierro de grano 120 hasta conseguir un estado liso y plano.

g. Elimine el polvo y aplique la segunda capa. Evalúe la necesidad de una tercera capa antes de iniciar la instalación.

IMPORTANTE: en zonas donde haya tráfico de carretillas elevadoras o carritos de transporte, no recomendamos aplicar Tarkomassa® Preparación.

12. Tarkomassa® Fastplan

Tarkomassa® Fastplan es un compuesto de preparación con espátula de secado rápido, adecuado para regularizar la absorción del contrapiso (en capas finas, con un espesor total máximo de 3 mm) y reparaciones puntuales de hasta 25 mm de profundidad. Mezcle a mano 3 partes del compuesto con 1 parte de agua. Tarkomassa® Fastplan no corrige las ondulaciones.

Seguir los pasos para la aplicación de Tarkomassa® Fastplan:

a. Lije el contrapiso con una lijadora eléctrica o lija de hierro manual (grano 60).

b. Elimine el polvo con una aspiradora o escoba y pase un paño húmedo.

c. Misture 4kg da Tarkomassa® Fastplan com a proporção de água limpa indicada na marcação lateral (litros/saco) da embalagem, que pode variar em + ou - 5%.

d. Use um recipiente estanque e limpo (ex.: balde) e homogenize a mistura com um misturador mecânico. Misture todo o conteúdo de um saco com a quantidade de água indicada, evitando, assim, problemas de dosagem.

e. Reparos pontuais com até 25mm de profundidade, misture manualmente 3 partes da massa para 1 parte de água.

f. Aplique o produto sobre a base e realize o seu espalhamento com uma desempenadeira lisa para garantir todo o recobrimento da área. O material preparado deve ser utilizado em, no máximo, 15 a 20 minutos após sua mistura com água. Caso a massa endureça, não adicione água. Misture novamente.

g. Após a secagem de 2 horas, faça o lixamento com uma lixa ferro grana 120 até atingir uma condição lisa e plana.

h. Remova o pó e aplique a segunda demão. Avalie a necessidade de uma terceira demão.

13. Tarkomassa® Autonivelante

Para alisar y corregir ondulaciones de hasta 10 mm, recomendamos utilizar Tarkomassa® Autonivelante, que no requiere lijado, seca rápidamente y tiene una excelente resistencia mecánica. Compruebe el rendimiento y la dilución en el envase del producto.

Siga los pasos de aplicación de Tarkomassa® Autonivelante:

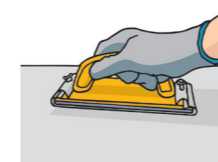

a. Lije el contrapiso con una lijadora eléctrica o una lija de hierro manual (grano 60).



b. Elimine el polvo con una aspiradora o una escoba y pase un paño húmedo.

c. Para contrapisos porosos o de baja porosidad, baldosas cerámicas, piedra o aplicaciones sobre Tarkoblock®, aplicar previamente Tarkoprimer®, tal y como se indica en el envase.

d. Utilice un recipiente limpio y hermético (por ejemplo, un cubo) y homogeneice la mezcla con un mezclador mecánico. Mezcle todo el contenido de una bolsa con la cantidad de agua indicada en la marca del envase (litros/bolsa), que puede variar en + o - 5%. Esto evitará problemas de dosificación.



e. Verta el producto sobre el contrapiso y ayude a regularizarlo con una llana dentada o una escobilla de goma con cuchilla dentada hasta el espesor deseado.

ATENCIÓN: en el caso de pisos modulares con dimensiones superiores a 900x900mm, es obligatorio el uso de Tarkomassa® Autonivelante.

f. Utilice el rodillo de burbujas para eliminar las burbujas que puedan formarse durante la aplicación.

g. Después del secado, compruebe si hay imperfecciones. Si es necesario, utilice papel de lija de grano 120 o más fino.

h. Elimine el polvo antes de comenzar la instalación.

i. En caso de superposición de capas de Tarkomassa® Autonivelante, aplicar primero Tarkoprimer®.

j. Espesor final hasta 30mm, con un máximo de 3 capas de 10mm cada una (respetando el tiempo de secado entre capas).

14. HERRAMIENTAS

El uso de las herramientas adecuadas es esencial para una instalación de calidad. Sin ellas no es posible conseguir el resultado especificado por Tarkett y esperado por el cliente. Herramientas como: rodillo perforador, zapata de clavos, espátula, llana, hoja dentada A4, rodillo de pintura para quitar los dientes de la llana, estilete, tabla de acero flexible, lijadora eléctrica de solado, soplador térmico, espátula, cinta métrica, escoba, papel de lija n° 60, lápiz, compresor manual (madera revestida), rodillo compresor de 50 kg y otras son esenciales para la instalación de los revestimientos.



15. RECORTE DE BORDES (ROLLOS)



Debido al proceso de almacenamiento vertical, los bordes de las mantas sufren naturalmente pequeños daños, como abolladuras o impregnación de suciedad. Por ello, deben recortarse al menos 1 cm para mejorar la seguridad de la soldadura (en frío o en caliente). Este proceso puede realizarse con un cortador de bordes o un estilete, ayudado por una tabla metálica.

IMPORTANTE:
no repinte pisos con patrones en módulos.

16. ADHESIVO

16.1. Condiciones climáticas

Siga las recomendaciones del envase del adhesivo.

- Su piso vinílico debe instalarse en un lugar cubierto, cerrado y ventilado, con una temperatura ambiente de entre 15°C y 27°C. La humedad relativa durante la instalación debe situarse entre el 30% y el 60%.
- Debe mantenerse la misma temperatura y humedad durante al menos 72 horas después de la instalación.
- Si hace demasiado frío o demasiado calor, se recomienda utilizar calefactores o aires acondicionados ajustados a la temperatura correcta para una instalación perfecta.

16.2. Aplicación

Siga las recomendaciones del envase del adhesivo.

- Identifique el adhesivo correcto para su aplicación en el certificado de garantía del producto o en nuestro sitio web. Si tiene alguna duda, póngase en contacto con nuestro departamento técnico.
- El uso de un adhesivo no recomendado puede dañar las propiedades del producto y anular la garantía Tarkett.

- El adhesivo debe estar bien homogeneizado antes de su uso. Utilice una tabla de plástico o metal adecuada para homogeneizar líquidos.

Atención: No utilizar varilla o mezclador mecanizado para homogeneizar el adhesivo.



- a. Partiendo del eje previamente marcado y utilizando una llana dentada A4, extender el adhesivo siguiendo las indicaciones de rendimiento para cada tipo de producto.



- b. Los movimientos deben ser circulares, procurando no utilizar demasiado adhesivo.
c. Recuerde extender el adhesivo sobre una superficie que pueda instalarse en 30 minutos. Transcurrido este tiempo, la adherencia del suelo puede verse comprometida.

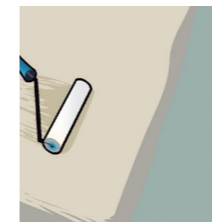

- d. Utilice el rodillo de lana para minimizar las marcas de los dientes de la llana y asegúrese de que es resistente a los disolventes.
Nota: este procedimiento no debe realizarse si el producto que se va a instalar es de tipo LVT.

- e. En pisos elevados, el adhesivo de adherencia permanente Tackfix® debe aplicarse directamente con un rodillo de espuma/rodillo de lana de pelo corto (no utilice una llana dentada). El tiempo de adherencia para este tipo de adhesivo es de aproximadamente 40 minutos. Asegúrese de que el adhesivo se seque completamente hasta que esté transparente para aplicarlo al piso, de lo contrario no se adherirá permanentemente.

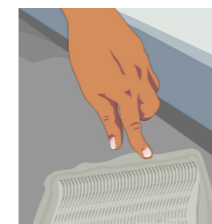

- f. Compruebe la pegajosidad del adhesivo 15 minutos después de la aplicación. Si hay pegajosidad, pero los dedos están limpios, comience a aplicar el producto. Si el adhesivo está todavía húmedo y comienza la instalación, pueden aparecer burbujas o despegarse.

IMPORTANTE:

- No recomendamos utilizar adhesivo de doble contacto para unir las soldaduras de los rollos heterogéneos. El pigmento presente en este tipo de adhesivo provoca el amarilleamiento de la superficie del revestimiento.
- Si no se sigue la cantidad de adhesivo recomendada, el adhesivo no podrá hacer que el producto se adhiera. Siga siempre las recomendaciones del envase del adhesivo.
- El tiempo total de secado del adhesivo es de aproximadamente 7 días (véase el embalaje). No lave el piso antes de este tiempo para evitar que el producto se despegue.

INSTALACIÓN DE PISO EN ROLLOS

IMPORTANTE

- a. Asegúrese de que está trabajando con el mismo número de lote y con rollos consecutivos en la misma zona. La garantía de Tarkett excluye la sustitución del producto si la instalación se ha realizado con lotes diferentes.
- b. Conserva las etiquetas de todos los embalajes que utilices hasta el final de la instalación y entrégaselas al responsable de la obra.
- c. Compruebe si el adhesivo está todavía húmedo o si se ha desgastado la adherencia. No instale el producto en estas condiciones.
- d. Recuerde dejar los rollos abiertos y estirados durante 24 horas antes de la instalación para que las marcas del rodillo puedan asentarse.
- e. Después de recortar los bordes, limpie la parte posterior de los rollos para eliminar cualquier rastro de polvo, suciedad u oleosidad.
- f. Compruebe el plano de distribución del rollo para identificar la dirección de instalación, la utilización, los empalmes a tope y el porcentaje de pérdidas. Este plano debe ser facilitado y aprobado por el responsable de la obra.
- g. Planifique la distribución de los rollos de forma que las costuras no coincidan con aberturas, puertas, escaleras o el eje central de los pasillos. Si esto ocurre, deberá obtenerse la aprobación del responsable de la obra antes de iniciar los trabajos.

Recuerde que no debe haber ningún diseño empalmado en la parte superior para las impresiones direccionales.

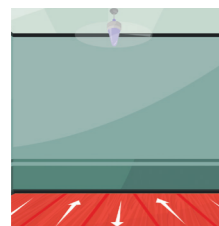

h. Para las impresiones (sin módulos), el sentido de instalación de las mantillas debe invertirse, respetando el número secuencial de los rollos (evitando así cualquier variación de color).

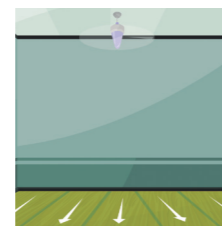

i. Para impresiones con módulos, los rollos deben instalarse en secuencia y en la misma dirección.

- j. Si va a instalar rodapiés curvos, recuerde dejar un retal de rollo en los bordes próximos a las paredes y de acuerdo con el tamaño del rodapié especificado en el proyecto. El soporte curvado y el remate del rodapié deben pegarse con adhesivo de doble contacto sin toluol antes de instalar los rollos.

17. INICIO DE LA INSTALACIÓN

17.1. MARCADO DEL EJE

Una vez definida la dirección de distribución de los rollos en un croquis de la habitación, marque el eje donde comenzará la instalación. Utilizando una tiza o un lápiz, con la ayuda de una tabla metálica, coloque el producto (sin adhesivo todavía) hasta la pared. Mida el espacio restante y, si es necesario, desplace el punto de inicio de la instalación.

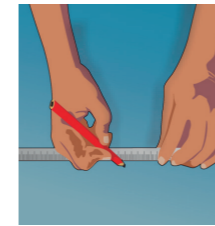

17.1.1. La alineación debe hacerse a 1,95 metros de la pared si el proyecto no tiene rodapié hospitalario. Si lo hay, considere el tamaño del rodapié y reduzca la medida al marcar. Por ejemplo, para un rodapié de 10 cm, considere 1,85 m para el marcado del eje.

17.1.2. Tire de la manta hacia atrás hasta la mitad, solapando la otra parte. Tenga cuidado de no formar pliegues, ya que podría inutilizar el material.

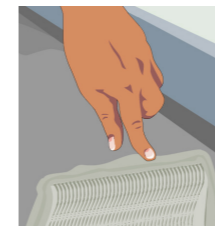

17.2. Aplique el adhesivo a 5 cm del eje y espere el tiempo de adherencia.



17.3. Desplegar el rollo sobre el adhesivo, trabajando en el sentido de la pared y respetando el eje previamente marcado.

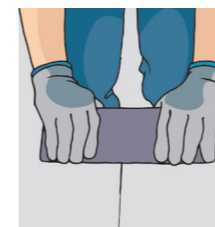

17.4. Presione el revestimiento con una apisonadora o una madera cubierta de alfombra para evitar burbujas de aire.

17.5. Si el producto tiene un estampado de madera o módulo, recuerde alinear el diseño dejando un retal al principio del siguiente rollo.

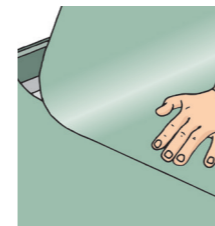

17.6. Coloque el segundo rollo solapando 3 cm de su borde sobre el rollo anterior (para estampados o módulos de madera, no solape los bordes).

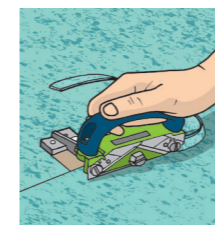

17.7. Corte el borde solapado con la cortadora de juntas Linocut. Ajuste la herramienta para evitar que la costura quede demasiado apretada. También puede utilizar un estilete y una tabla metálica. Retire los sobrantes.

17.8. Aplique el adhesivo en la zona del segundo rollo por debajo del borde de la primera y espere a que termine de pegarse.

17.9. Repita el mismo procedimiento de instalación con los siguientes rollos (desdoble en dos y presione).



17.10. Termine con la aplicación de una apisonadora de 50 kg.

18. SOLDADURA EN CALIENTE

- No olvide comprobar que el cordón de soldadura (soldadura en caliente) está previsto en el diseño.
- Normalmente, utilizamos la soldadura en caliente en láminas de vinilo en zonas comerciales para evitar que el agua utilizada durante la limpieza penetre en el subsuelo, la pared o debajo del rollo. La soldadura en caliente es obligatoria cuando se empalman los rollos y baldosas conductoras.
- La soldadura en frío también puede utilizarse en rollos comerciales heterogéneos instalados en zonas de tráfico ligero o moderado, siempre que se acuerde previamente con el responsable de la obra. **Las instalaciones en zonas sanitarias deben tener siempre soldadura en caliente.**

18.1. Fresado

Antes de soldar en caliente, las costuras de los rollos deben fresarse. Sin este paso, el cordón de soldadura no se fusionará con el piso y la costura permanecerá abierta.



- La profundidad del fresado depende del espesor del producto a soldar y del diámetro del cordón de soldadura que se vaya a utilizar.
- Tenga cuidado de no hacer la cavidad demasiado profunda - no debe ser más de 2/3 del espesor total del producto. Esto es muy importante para garantizar una resistencia adecuada y una buena unión entre el cordón de soldadura y el producto.



- No utilice nunca un estilete para abrir la cavidad de soldadura.

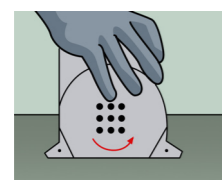

- 18.1.1.** Utilice siempre la fresa eléctrica para garantizar una cavidad uniforme de sección circular. El fresado de paredes debe realizarse con una fresadora manual de tipo "L".

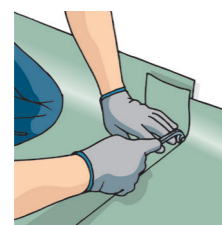

- 18.1.2.** El cortador manual con hoja en "U" puede utilizarse en lugares de difícil acceso como paredes, zócalos o en el piso junto a la pared.

18.1.3. Elimine las impurezas causadas por la fresadora.

18.1.4. Aspire cuidadosamente el polvo de todos los chaflanes.

18.2. Aplicación de la soldadura

- Espere siempre al menos 12 horas después de la instalación para empezar a soldar, asegurándose de que el adhesivo esté seco.
- Las juntas deben estar bien apretadas, tocándose los bordes, sin estar comprimidas ni demasiado abiertas.

- Compruebe que el cordón de soldadura es el especificado en el diseño.
- Utilice únicamente un soldador eléctrico de calidad profesional, que mantenga la temperatura durante el trabajo.
- El soldador debe estar a una temperatura de 470°C.

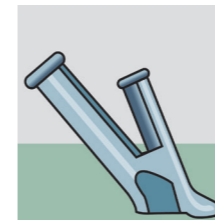

Utilice una boquilla de soldadura rápida boquilla cuando el cordón de soldadura sea de 4 mm.

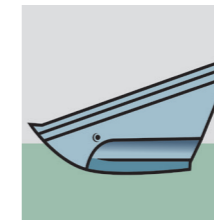

Recuerde utilizar una boquilla de mariposa en rollos heterogéneos, para que el calor del soldador no provoque quemaduras en los bordes del piso ni brille el revestimiento.

18.2.1. Corte el cordón de soldadura en toda la longitud de la junta y, a continuación, divídalo en dos partes.

18.2.2. Empezar a soldar en un extremo de la cavidad a una velocidad constante de 2,0 m/min para productos heterogéneos y de 1,5 m/min para productos homogéneos.

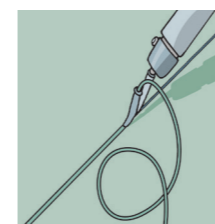

18.2.3. La punta del soldador debe estar siempre paralela al piso o al revestimiento, garantizando que la costura se fusione eficazmente.

18.2.4. Repita el mismo procedimiento en la otra mitad, empezando por la pared opuesta y terminando en el centro. Superponga los hilos unos 2 cm en el punto de encuentro.

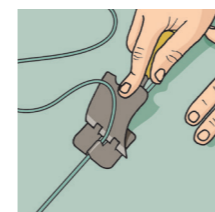

18.2.5. Aproximadamente 10 minutos después de soldar, recorte el exceso de soldadura con la cuchilla de media luna y la guía de recorte, realizando movimientos continuos.

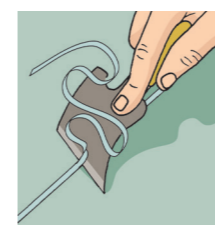

18.2.6. A continuación, con el cordón completamente frío, remátalo utilizando únicamente el cuchillo de media luna.

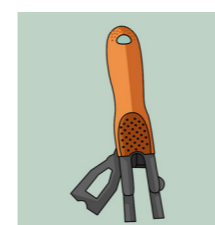

18.2.7. También puede utilizar la herramienta de guía de recorte 2 x 1.

19. SOLDADURA EN FRÍO

- Recuerde que la soldadura en frío sólo debe realizarse en zonas residenciales o comerciales con tráfico ligero o moderado (excepto zonas sanitarias), sobre rollos heterogéneos, siempre que se haya acordado previamente con la persona responsable del trabajo.
- Espere siempre al menos 12 horas después de la instalación para empezar a soldar, asegurándose de que el adhesivo esté seco.
- Las juntas deben estar bien apretadas, tocándose los bordes, sin estar comprimidas ni demasiado abiertas.

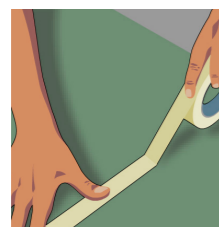

19.1. Pega un trozo de cinta crepé de 5 cm de ancho en la costura de los rollos.

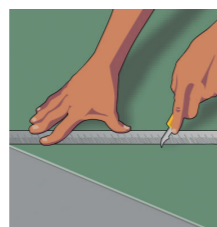

19.2. Con un estilete, corta la cinta crepé exactamente en la costura de los rollos.



19.3. Inserte la boquilla del aplicador, apriete el tubo de Selanfix® y aplique la soldadura a una velocidad constante. Si hay un hueco, aplicar el producto solo en este punto.

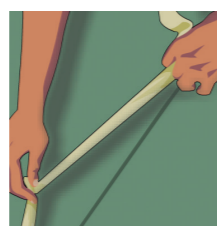

19.4. Una vez transcurrido el tiempo de secado (10 minutos), retire la cinta adhesiva y deséchela.

20. ZÓCALOS CURVOS

Los zócalos curvos se fabrican utilizando un soporte curvo Tarkett y calentando el material con un soplador térmico para formar un ángulo de 45°. Se rematan con un embellecedor de zócalo.

El soporte curvado facilita el mantenimiento del piso y garantiza una excelente higiene. Recuerde que debe instalarse antes del rollo, con adhesivo de doble contacto.

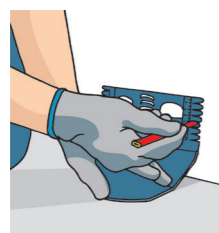

a. Con una tabla metálica o un rotulador para zócalos, marque la altura del zócalo en la pared.

b. Corte los rollos a medida para simular la curva del zócalo.

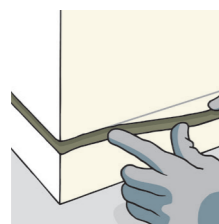

c. Utilizando adhesivo de doble contacto sin toluol, pegue el embellecedor del zócalo sobre la línea demarcada. Espere a que se seque completamente antes de empezar a colocar el rollo.

d. El adhesivo de doble contacto sin toluol debe aplicarse en la parte posterior del rollo antes de colocarla (excepto en el caso de los rollos heterogéneos), exactamente en la zona de los bordes que se utilizarán para formar el zócalo.



e. Después de instalar los rollos, extienda el adhesivo de doble contacto en la zona de pegado de la pared y en la parte superior del soporte curvo (a menos que instale mantas heterogéneas). Espere a que el adhesivo se fije y moldee la manta ajustando el borde a la pestaña del zócalo con un destornillador.

20.1. Extremo del zócalo en ángulo

20.1.1. Ángulo interno



a. Retire el material sobrante empezando por la esquina a una distancia mínima de 5 mm del piso.



b. Presione el producto en la esquina utilizando una ruedecilla o una boquilla de soldar.

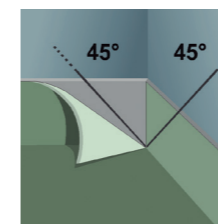

c. Haz un corte de 45° utilizando la plantilla de ángulos de 90°. Realiza el corte, pega las pestañas sueltas y aplica la soldadura.

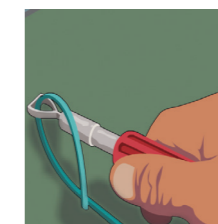

d. Corte el cordón de soldadura sobrante con el mango exacto y la cuchilla interna redonda.

20.1.2. Ángulo externo

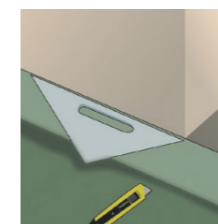

a. Haga un corte de 45° a cada lado de la esquina utilizando el molde para ángulos de 90° y retire el material sobrante. Recuerde empezar a 5 mm del piso.

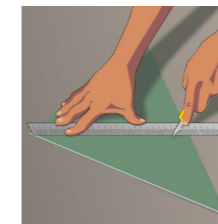

b. Recorte una pieza triangular del tamaño de la zona a rellenar utilizando el molde de ángulo triangular.

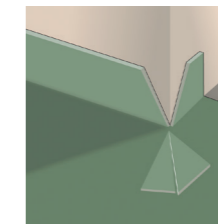

c. Haz un hueco en la parte posterior del triángulo para que el pliegue quede perfecto, aplica el adhesivo y presiona la pieza en el hueco.

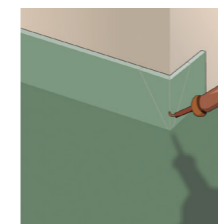

d. Una vez seco el adhesivo, fresar y soldar los ángulos de 45°.

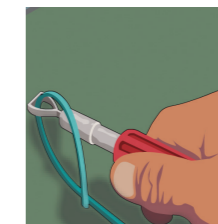

e. Corte el cordón de soldadura sobrante con el mango exacto y la ayuda de una cuchilla exterior cuadrada.

20.2. Finalización del zócalo curvo junto a los herrajes

Este método proporcionará un acabado uniforme sin bordes expuestos. También puede utilizarse cuando aún no se han instalado los guarnecidos de las puertas.

- a. Corte el soporte curvado en diagonal unos 3 cm a 5 cm desde la parte superior a la inferior. Corte la parte posterior de los soportes para que encajen uniformemente contra la pared.
- b. Pegue el soporte a la pared con adhesivo de doble contacto sin toluol.
- c. Instale el piso como de costumbre, siguiendo el procedimiento para cortar el zócalo (véase el punto 18).
- d. Selle los acabados del piso a las molduras con silicona utilizando un aplicador profesional para no dejar excesos.

21. FIN DE LA INSTALACIÓN

- 21.1. Elimine todo el polvo del piso/revestimiento y deseche los recortes limpios (sin masilla ni adhesivo) en las bolsas del programa ReStart. Los recortes sucios con masilla o adhesivo deben eliminarse de acuerdo con la legislación local.
- 21.2. Recoja y guarde en un lugar seguro todo el material sobrante, incluido el adhesivo (aunque haya sido abierto el embalaje), y pida a la persona responsable del trabajo que lo compruebe.
- 21.3. Cuando considere que la obra está terminada, cuente con la aprobación del responsable de la obra de que la instalación se ha realizado de acuerdo con el proyecto y de que su obra ha sido efectivamente terminada.
- 21.4. Entregue las etiquetas de los lotes a la persona responsable del trabajo para que las conserve archivadas en caso de que el trabajo continúe o se active la garantía.
- 21.5. Proteja el piso o pida al responsable de la obra que lo haga, para evitar dañar el producto ya instalado.



Línea IQ Optima® 32242249 - 3242246

INSTALACIÓN DE PISO EN BALDOSAS

IMPORTANTE

- a. Asegúrese de trabajar con el mismo número de lote y secuencia de cajas en la misma zona. La garantía de Tarkett excluye la sustitución del producto si la instalación se ha realizado con lotes diferentes.
- b. Conserve las etiquetas de todos los embalajes que utilice hasta el final de la instalación.
- c. Compruebe si el adhesivo está todavía húmedo o si se ha desgastado la adherencia. No instale el producto en estas condiciones.
- d. Recuerde aclimatar el producto durante al menos 24 horas antes de su instalación.
- e. Mantenga las cajas en posición horizontal y sobre una superficie plana para evitar que las baldosas se deformen.
- f. Compruebe el plano de disposición para identificar si el producto se instalará de forma uniforme, en diagonal o si hay algún dibujo/corte. Este plano debe ser suministrado y aprobado por el responsable de la obra.
- g. Planifique la distribución de los carteles, evitando recortes estrechos en la entrada de la sala. En tal caso, deberá obtenerse la aprobación del responsable de la obra antes de iniciar los trabajos.
- h. Al instalar pisos LVT, es obligatorio seguir la dirección de las flechas indicadas en la parte posterior de las tablas / baldosas y las instrucciones de la caja del producto. Al instalar pisos Paviflex, invierta la dirección de las baldosas para evitar la distorsión del color y garantizar una alineación perfecta.

22. INICIO DE LA INSTALACIÓN

22.1. MARCADO DEL EJE

Una vez que haya definido la dirección en la que se distribuirán las baldosas en un croquis de la habitación, marque el eje donde comenzará la instalación. Con una tiza o un lápiz y una tabla metálica, coloque el producto (sin el adhesivo todavía) en la pared. Mida el espacio restante y, si es necesario, desplace el punto de inicio de la instalación.

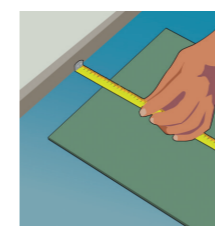

22.1.1. Para marcar el eje al instalar baldosas, el primer paso es definir la pared donde comenzará la instalación, según el trazado. A continuación, mida la anchura del panel, reste 5 centímetros y trace una línea paralela a la pared.

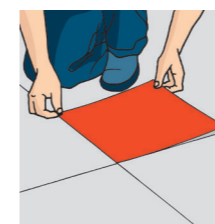

22.2. Empiece a colocar las tablas desde el punto demarcado y distribúyalas siempre en dos filas, asegurándose de que las esquinas queden parejas.

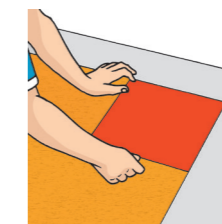

22.3. Instala las baldosas y luego haz los recortes.

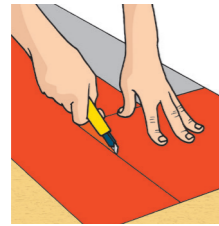

22.4. Distribuye las baldosas sueltas sobre los últimos pegados (junto a las paredes), apóyalos contra la pared y copia los recortes con un lápiz óptico. Dobra la baldosa hacia atrás y encájala en el espacio correcto. Repite este procedimiento a lo largo de todas las paredes.

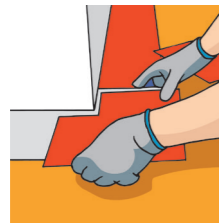

22.5. En las esquinas, haz la línea para copiar una baldosa y luego mueve la baldosa sin cambiar su posición para copiar la otra pared.

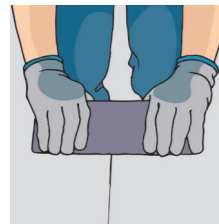

22.6. Al terminar, presione las tablas con una tabla de madera cubierta de alfombra o con una apisonadora de 50 kg (excepto para la Línea Paviflex®) para que se adhieran bien al contrapiso.

23. INSTALACIÓN DE ZÓCALO (PLANO, CURVO O SUPERPUESTO)

23.1. Para marcar la altura del zócalo en la pared, utilice un trozo del propio zócalo como plantilla.

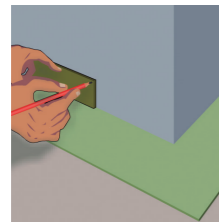

23.2. Haz un pequeño corte en los extremos de la plantilla para apoyar el lápiz. Coloca el lápiz contra la plantilla y tira de él a lo largo del piso, rodeando las paredes.

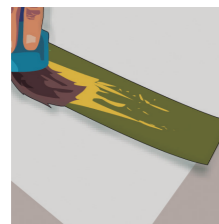

23.3. Aplique adhesivo de doble contacto sin toluol en las paredes y en la parte posterior del zócalo (que debe estar limpia y sin polvo). Espere 15 minutos y pegue el zócalo colocando la parte superior junto a la línea y encajando después la parte inferior.

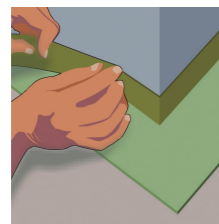

23.4. Presione el zócalo con las manos para un mejor agarre.

23.5. Siempre que sea posible, empalme los zócalos en las esquinas. Coloque el extremo del otro zócalo contra la pared junto a la esquina. Con un trozo de zócalo, utilice el lápiz óptico para trazar una línea y copiar la escuadra de la otra pared. Corta a lo largo de esta línea y haz un corte de 45° en la parte inferior del zócalo, encájalo en la esquina y luego presiónalo en su sitio con las manos.

24. FIN DE LA INSTALACIÓN

24.1. Elimine todo el polvo del piso/revestimiento y deseche los recortes limpios (sin masilla ni adhesivo) en las bolsas del programa ReStart. Los recortes sucios con masilla o adhesivo deben eliminarse de acuerdo con la legislación local.

24.2. Recoja y guarde en un lugar seguro todo el material sobrante, incluido el adhesivo (aunque el envase haya sido abierto), y pida a la persona responsable del trabajo que lo compruebe.

24.3. Cuando consideres que la obra está terminada, tendrás el visto bueno del responsable de la obra de que la instalación se ha realizado conforme al proyecto y que la obra ha finalizado.

24.4. Entregue las etiquetas de los lotes a la persona responsable del trabajo para que las conserve archivadas en caso de que el trabajo continúe o se active la garantía.

24.5. Proteja el piso o pida al responsable de la obra que lo haga, para evitar dañar el producto ya instalado.

24.6. Separe los restos de piso que no estén contaminados con adhesivo o masilla y deséchelos en un punto de recogida.

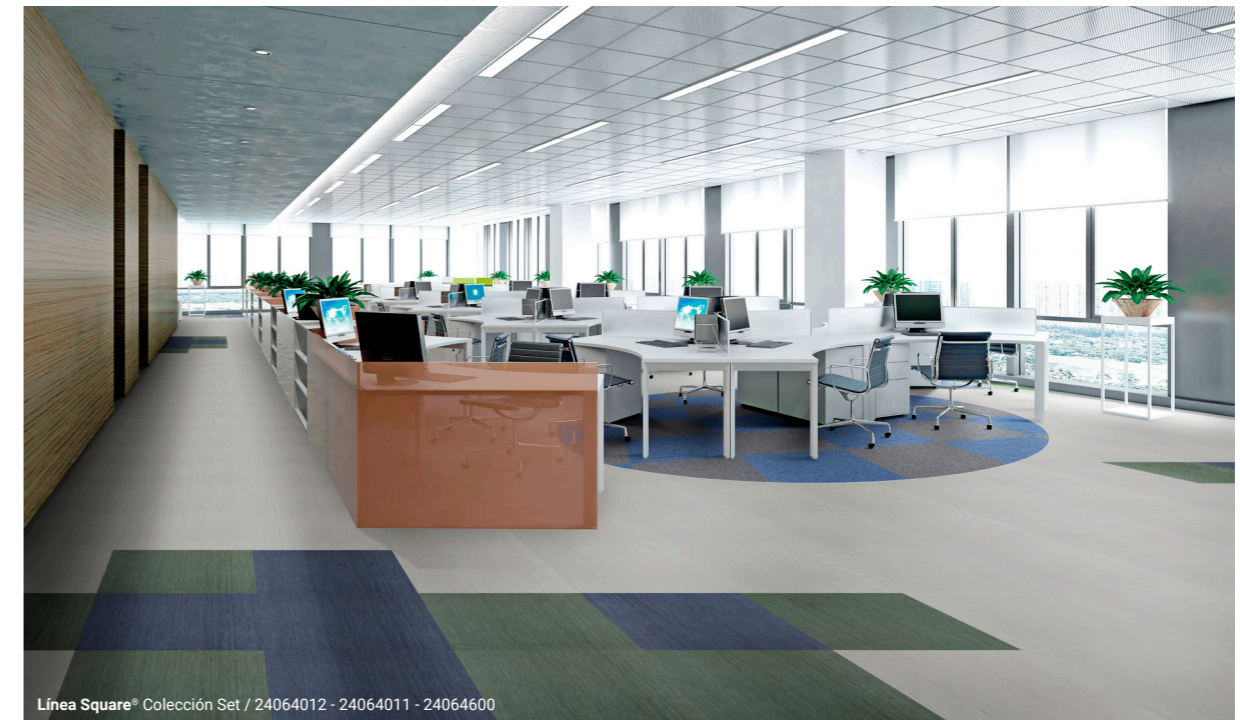

Línea Square® Colección Set / 24064012 - 24064011 - 24064600

INSTALACIÓN DE PISO EN TABLAS (LVT)

IMPORTANTE

- a. Asegúrese de trabajar con productos del mismo tono en la misma zona.
- b. En el caso de las tablas de madera estándar, le sugerimos que abra las cajas y mezcle las piezas antes de la instalación. Como las tablas son diferentes entre sí y no tienen un color uniforme, si hay una ligera diferencia de matiz, no se notará. En el caso de los patrones mixtos, se encontrarán diferentes matices dentro de la misma caja. La instalación debe realizarse extendiendo las tablas, evitando la formación de bloques de color.
- c. Conserva las etiquetas de todos los embalajes que utilices hasta el final de la instalación y entrégaselas al responsable de la obra.
- d. Compruebe si el adhesivo está todavía húmedo o si se ha desgastado la adherencia. No instale el producto en estas condiciones.
- e. Recuerde aclimatar el producto durante al menos 24 horas antes de su instalación.
- f. Mantenga las cajas en posición horizontal y sobre una superficie plana para evitar que las reglas se deformen.
- g. Compruebe el plano de disposición para identificar si el producto se instalará de forma uniforme, en diagonal o si hay algún dibujo/corte. Este plano debe ser facilitado y aprobado por el responsable de la obra.
- h. Planifique la distribución de las tablas, evitando recortes estrechos en la entrada de la habitación. En tal caso, deberá obtenerse la aprobación del responsable de la obra antes de iniciar los trabajos.
- i. Preste atención a los diseños de las tablas, evitando que dos tiras del mismo patrón se instalen una al lado de la otra.
- j. Durante la instalación, es obligatorio seguir la dirección de las flechas indicadas en el reverso de las tablas/baldosas.
- k. El piso vinílico debe instalarse en una habitación cubierta, cerrada y ventilada, con una temperatura ambiente de entre 15°C y 27°C y una humedad relativa durante la instalación, idealmente, de entre el 30 y el 60%.
- l. Compruebe la dirección de la entrada principal de luz natural.
La dirección de instalación de las tablas de LVT debe ajustarse al proyecto de cada habitación, los colores, las dimensiones, el lote de fabricación y el número de dibujos, en su caso.
(Si la dirección de la entrada principal de luz natural es perpendicular a la dirección de instalación de los pisos, puede notar diferencias de color entre las tiras, aunque sean del mismo lote).

25. INICIO DE LA INSTALACIÓN

25.1. MARCADO DEL EJE

Una vez que haya definido la dirección en la que se distribuirán las baldosas en un croquis de la habitación, marque el eje donde comenzará la instalación. Con una tiza o un lápiz y una tabla metálica, coloque el producto (sin el adhesivo todavía) en la pared. Mida el espacio restante y, si es necesario, desplace el punto de inicio de la instalación.

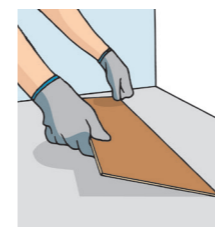

25.1.1. Para marcar el eje, tome como base la pared donde comenzará la instalación, tal como se muestra en el plano. Mida la anchura de la plancha y trace una línea paralela a la pared, al menos 1 cm menor que esta anchura.

Nota: para pisos en tablas click de la línea Tech, siga el procedimiento 27.4.

25.2. Comience a colocar las tablas a partir del punto demarcado.

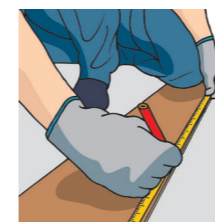

25.3. La primera tabla de la segunda fila debe estar alineada en el centro de la tabla de la fila anterior, a 2/3 o desajustada (corte mínimo de 30 cm) - recuerde confirmar el tipo de instalación con el administrador del edificio.

25.4. Instale las tablas y, a continuación, haga los recortes.

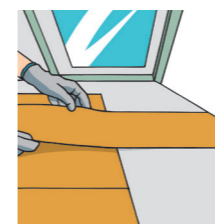

25.5. Distribuye las tablas sueltas sobre las últimas pegadas (junto a las paredes), apóyalas contra la pared y copia los recortes con un lápiz óptico. Dobra la tabla hacia atrás, corta el sobrante con el cuchillo para delfines y encájala en el espacio correcto. Repite este procedimiento a lo largo de todas las paredes.

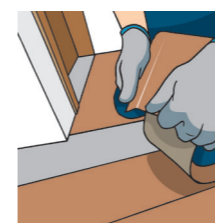

25.6. En las esquinas, haz la línea para copiar una tabla y luego mueve la tabla sin cambiar su posición para copiar la otra pared.



25.7. Cuando hayas terminado, presiona las tablas con una tabla de madera alfombrada o una apisonadora de 50 kg para que se adhieran bien al contrapiso.

25.8. Acabado - Zócalo

a. Con una ingletadora, corte las barras del zócalo según las medidas y ángulos de las paredes. Mantenga el plástico protector sobre las barras y retírelo solo después de cortarlas.



b. Limpie a fondo cada barra y pared donde se vaya a instalar el rodapié.

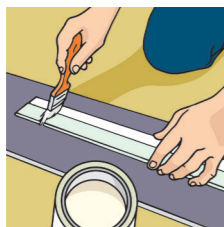

c. Aplique adhesivo de doble contacto sin toluol a las paredes y barras. Espere a que el adhesivo se seque durante aproximadamente 15 minutos. Si lo prefiere, puede utilizar cinta VHB o cola de zócalo para la fijación.

d. Presione firmemente contra la pared para conseguir una adherencia perfecta y, si es necesario, utilice la maza de goma para ayudarse.



e. Termine las costuras con masilla acrílica o con su propio pegamento para zócalo. Elimine el exceso con un paño húmedo y limpio.

26. FIN DE LA INSTALACIÓN

26.1. Elimine todo el polvo del piso / revestimiento. Deseche los recortes limpios (sin masilla ni adhesivo) en las bolsas del programa ReStart (excepto las líneas Tech, Square Set 5mm e iQ Toro SC). Las cajas de cartón deben enviarse a una planta de reciclaje o cooperativa. Los recortes sucios con masilla o adhesivo deben eliminarse de acuerdo con la legislación local.

26.2. Recoja y guarde en un lugar seguro todo el material sobrante, incluido el adhesivo (aunque el envase haya sido abierto), y pida a la persona responsable del trabajo que lo compruebe.

26.3. Cuando consideres que la obra está terminada, tendrás el visto bueno del responsable de la obra de que la instalación se ha realizado conforme al proyecto y que la obra ha finalizado.

26.4. Entregue las etiquetas de los lotes a la persona responsable del trabajo para que las conserve archivadas en caso de que el trabajo continúe o se active la garantía.

26.5. Proteja el piso o pida al responsable de la obra que lo haga, evitando así dañar el producto ya instalado.

INSTALACIÓN DE PISO EN TABLAS - TECH (SPC)

27. HERRAMIENTAS PARA LA INSTALACIÓN DEL PISO EN TABLAS - TECH (SPC)



28. PREPARACIÓN E INFORMACIONES IMPORTANTES ANTES DE LA INSTALACIÓN

Importante

Compruebe la calidad de los productos suministrados antes de proceder a los trabajos de preparación.

No se admiten reclamaciones sobre productos cortados o instalados a medida. La instalación debe realizarse en el mismo lote de producción para garantizar la uniformidad del color y el diseño. Para el diseño en madera, recomendamos utilizar piezas de al menos 3 cajas diferentes y mezclarlas para que no tengan el mismo diseño una al lado de la otra.

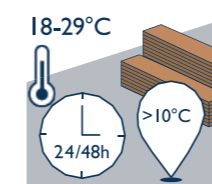

28.1 Aclimatación: El Tech (SPC) debe aclimatarse durante un periodo mínimo de 24 a 48 horas en los entornos donde se instalará, de acuerdo con las condiciones que se detallan a continuación.

28.2 Condiciones de temperatura ambiente: Tech (SPC) debe instalarse a temperatura ambiente, entre 18°C y 29°C. La temperatura de la base sobre la que se instalará el producto no debe ser inferior a 10°C.

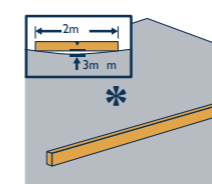

28.3 Condición del contrapiso: La superficie debe estar nivelada, firme, limpia y no expuesta a humedad ascendente. La tolerancia máxima de planicidad es de 3 mm bajo una tabla metálica de 2 metros.

Ver soleras permitidas.

No proceder a la instalación de Tech (SPC):

- Piso elevado;
- Mesanine;
- Cocina;
- Zonas muy desniveladas;
- Grietas en el contrapiso;
- Contrapiso insuficientemente seco.
- Superficie no suficientemente firme, demasiado porosa o demasiado rugosa.
- Superficie contaminada, por ejemplo, por aceite, cera, barniz o residuos de pintura.
- Diferencia de nivel entre el contrapiso y otros elementos estructurales.
- Temperatura del piso inadecuado (inferior a 10 °C).

Pisos permitidos: La instalación puede realizarse sobre baldosas cerámicas o piedras bien niveladas con rejuntado de hasta 3 mm, sin necesidad de preparación previa.

29. INICIO DE LA INSTALACIÓN

Utilizando un separador adecuado, cree una junta de dilatación de al menos 6 mm de ancho a lo largo de todo el perímetro. **CONSEJO:** Utilice restos de piso como separadores. Mantenga también una junta de 6 mm en relación con todos los accesorios de la habitación, como tuberías, jambas de puertas, etc. En principio, esta junta de dilatación no debe rellenarse con silicona, cables eléctricos u otros elementos.

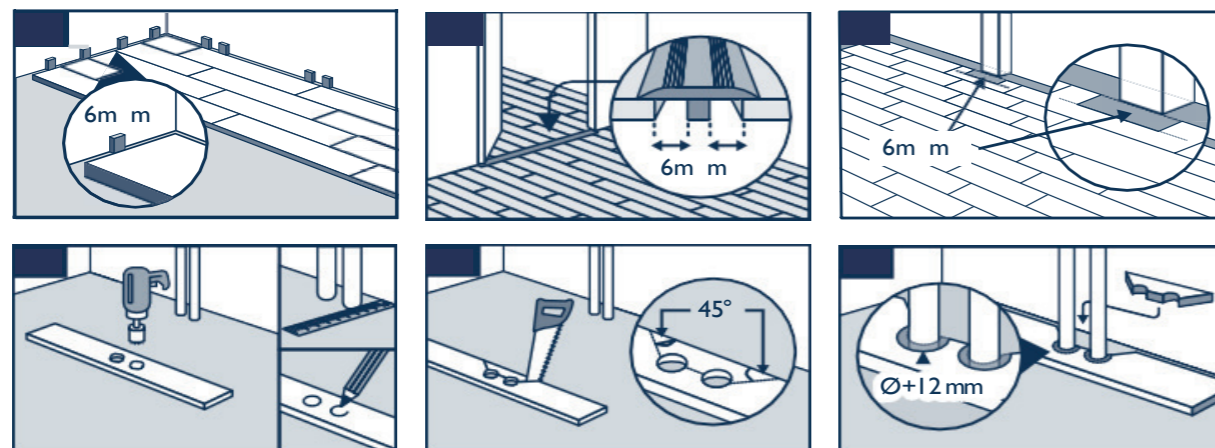

29.1 INSTALACIÓN

- Instale la primera tira con el lado macho hacia la pared y, a continuación, instale todas las demás tiras del mismo modo, de izquierda a derecha.
- Asegúrese de que los racores están colocados uno encima del otro de forma que el racor hembra y el racor macho coincidan exactamente y bloquéelos golpeando ligeramente con un mazo de goma de cabeza blanca.
- Para instalar la hilera siguiente, coloque la tabla restante de al menos 30 cm de longitud en la hembra de la hilera ya instalada con un ángulo de aproximadamente 30° y bájela hasta la hilera anterior ejerciendo una ligera presión.
- Tome la siguiente tabla, colóquela también en un ángulo de aproximadamente 30° con respecto a la dirección longitudinal de la tabla de la primera fila ya instalada, alinéela lo más cerca posible del extremo de la tabla previamente instalada y bloquéela como se ha descrito anteriormente.
- Este método se utiliza a continuación para instalar todas las demás filas. Asegúrese de que las juntas de los extremos estén desplazadas al menos 30 cm en las filas individuales para una instalación óptima.
- Para instalar la última hilera, se mide la distancia entre la pared y la hilera instalada y se transfiere a la tabla. La última hilera instalada debe tener como máximo la mitad de la anchura de una tabla.

No olvide dejar una junta de dilatación de al menos 6 mm de ancho. Si la pared no es recta, tendrás que cortar la primera fila siguiendo el perfil de la pared con un rayador, para mantener siempre la junta de dilatación mínima de 6 mm alrededor de la habitación.

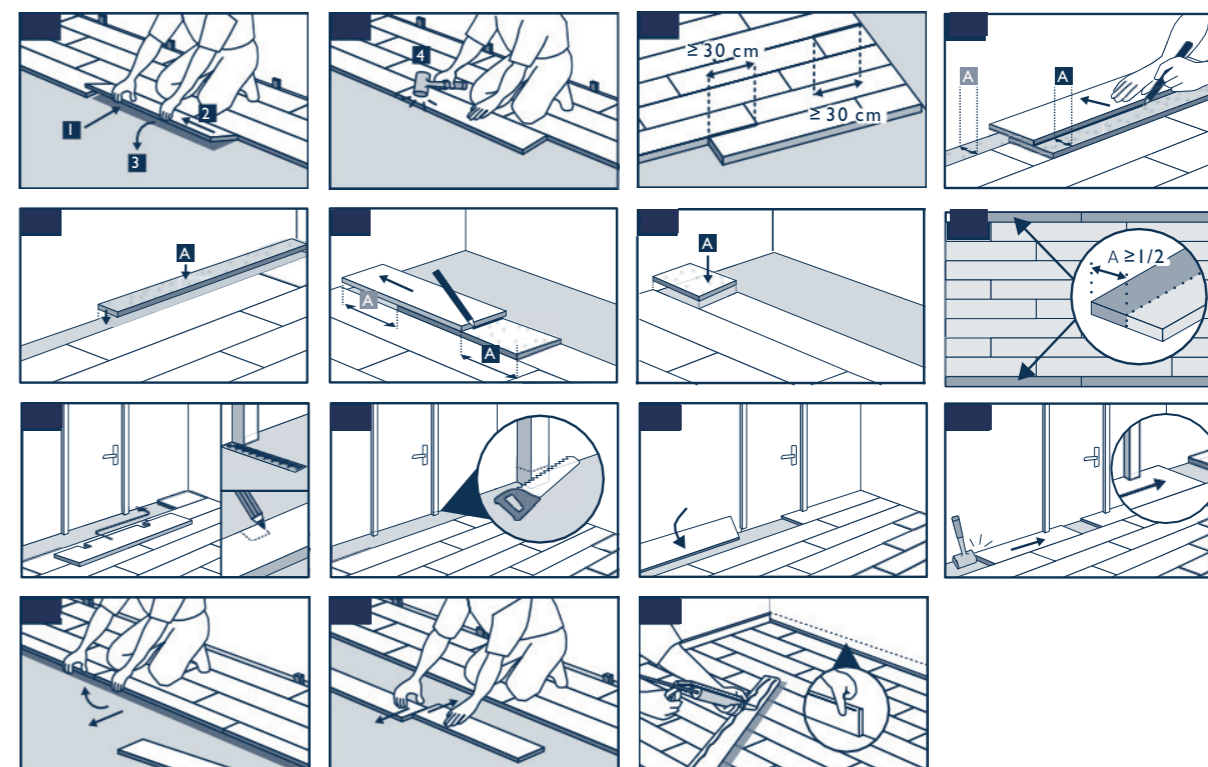
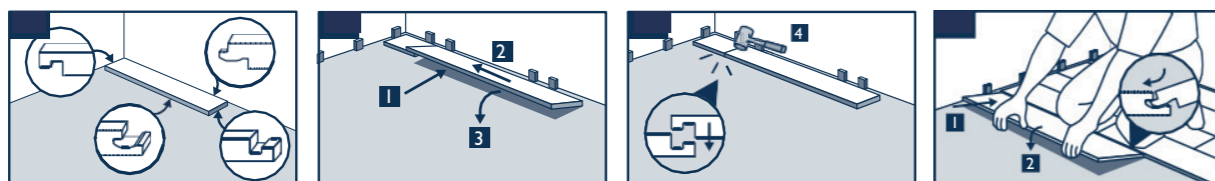

30. PERFILES DE EXPANSIÓN EN LA ZONA

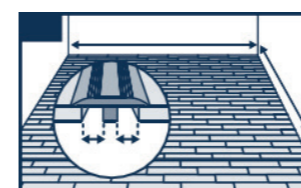

La junta de dilatación debe ser de 1 mm por metro lineal instalado, con un mínimo de 6 mm y un máximo de 12 mm. Las habitaciones con una superficie ininterrumpida de 400 m² pueden beneficiarse de una instalación sin juntas teniendo en cuenta el doble de la junta de dilatación (12 mm). No supere una longitud de 20 metros lineales. En este caso, es necesario utilizar perfiles de dilatación.

Las zonas de la habitación interrumpidas por elementos verticales (columnas, paredes, marcos de puertas, etc.) deben ser divididas utilizando una junta de dilatación de al menos 6 mm al mismo nivel que estos elementos. Al instalar zócalos, perfiles de transición o perfiles de remate, los zócalos o perfiles nunca deben fijarse al revestimiento del piso.

INFORMACIONES IMPORTANTES PARA FINALIZAR LA INSTALACIÓN

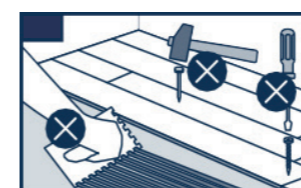

- Retire todos los espaciadores.
- Antes de la instalación definitiva de los zócalos o perfiles, deben retirarse los escombros y cualquier otra basura de las aberturas de dilatación.
- Tech (SPC) nunca debe bloquearse ni fijarse al contrapiso, zócalo, muebles u otros accesorios.
- Se recomienda el uso de un felpudo de 2 peldaños como mínimo en la entrada de la habitación para eliminar hasta el 80% de los residuos del tráfico.

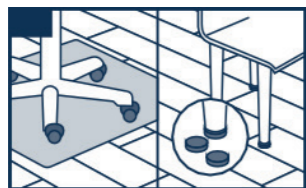

- e. No utilice alfombrillas con revestimientos de látex o goma, ya que pueden provocar una decoloración permanente.
- f. Utilice deslizadores adecuados para suelos duros si se mueven muebles. Nunca arrastre objetos o muebles pesados por el piso, sino levántelos.
- g. Proporcione a las sillas de oficina y otros equipos con ruedas con ruedecillas de poliuretano con base plana. Para mayor protección, puede instalarse un salvamanteles bajo las sillas con ruedas y los muebles rodantes.

PARTICULARIDADES Y SITUACIONES EXCEPCIONALES

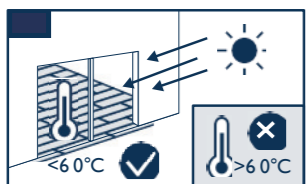

- a. Antes de la instalación, el producto debe aclimatarse a la temperatura ambiente (entre 18°C y 29°C) durante al menos 24 horas.
- b. En todo momento después de la instalación, deben evitarse las variaciones extremas de la temperatura ambiente y la temperatura medida por encima del piso no debe ser inferior a 10°C ni superior a 60°C.
- c. Cuando se instale Tech (SPC) en zonas expuestas a fluctuaciones significativas de temperatura, la junta de dilatación puede duplicarse hasta 12 mm en todo el perímetro.



- d. Las ruedas y ruedecillas teñidas a base de caucho (por ejemplo, neumáticos de vehículos, ruedas neumáticas) pueden provocar cambios de color irreversibles en caso de interacción directa y contacto con superficies de vinílico.
- e. Los equipos pesados (armarios, por ejemplo) deben instalarse primero y no colocarse sobre el Tech SPC, respetando la junta de dilatación de 6 mm alrededor del equipo o de los pies del mueble.

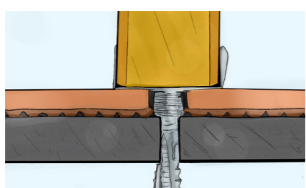

Cómo proceder en la instalación de tabiques:

De acuerdo con el proyecto, marcar las ubicaciones de los tabiques; Marque los puntos de fijación; Perfore en el piso con una sierra de perforación con un diámetro 10 veces mayor que el diámetro del tornillo (máximo 25 mm de diámetro);

Coloque un tornillo que permita una perfecta fijación al contrapiso/ tabique y coloque el número de arandelas necesarias para superar en 1 mm la altura del piso instalado.

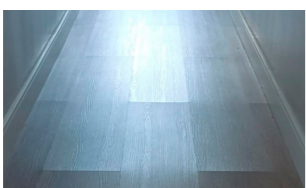

Si el Tech (SPC) entra en contacto directo con las habitaciones (paredes, umbrales, pilares, jambas, etc.), la parte superior de las tablas puede levantarse. (efecto de la pequeña iglesia, como se muestra en la imagen de al lado. Por lo tanto, es importante respetar la separación recomendada, evitando una presión excesiva en las juntas del piso cuando cambia la temperatura de la habitación y el piso se dilata o se contrae).

LIMPIEZA Y MANTENIMIENTO

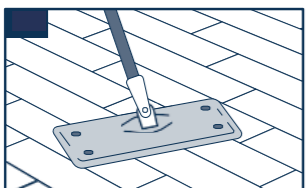

- a. Elimine la suciedad del piso, como arena y polvo, con una escoba o fregona;
- b. Aplique una solución de detergente neutro en todo el piso, utilizando una fregona de agua o una máquina de limpieza (3M Ruby disco rojo), utilizando la menor cantidad de agua posible;
- c. Aclárelo con una escobilla de goma y un paño limpio o una fregona y deje que el piso se seque completamente antes de volver a utilizarlo.

INSTALACIÓN DE PISO DE CONTROL ESTÁTICO

IMPORTANTE

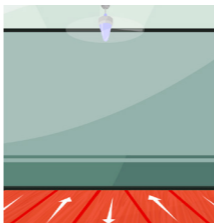
- a. Para esta instalación necesitará cinta de cobre y Traffix® (utilizado sólo en la cinta).
 - b. Compruebe con el responsable de la obra que el punto de toma de tierra está disponible y funciona.
 - c. Recuerde que el piso de control estático debe instalarse en toda la sala, ya que debe proteger a los usuarios y los equipos. No es aceptable que se instale con tableros de otros tipos de piso.
 - d. Asegúrese de trabajar con el mismo número de lote y secuencia de rollos en la misma zona. La garantía de Tarkett excluye la sustitución del producto si la instalación se ha realizado con lotes diferentes.
 - e. Conserva las etiquetas de todos los embalajes que utilices hasta el final de la instalación y entrégaselas al responsable de la obra.
 - f. Mantenga los rollos en posición vertical y sobre una superficie plana para evitar que se deformen los bordes.
 - g. Recuerde aclimatar y abrir el producto durante al menos 24 horas antes de la instalación para que las marcas del rollo puedan asentarse.
 - i. Una vez que hayas recortado los bordes, limpia la parte posterior de los rollos para eliminar cualquier rastro de polvo, suciedad u oleosidad.
 - j. Compruebe el plano de distribución del rollo para identificar la dirección de instalación, la utilización del rollo, los empalmes a tope y el porcentaje de pérdidas. Este plano debe ser facilitado y aprobado por el responsable de la obra.
 - k. Planifique la distribución de los rollos, evitando empalmes en la entrada de la habitación. Si esto ocurre, la persona responsable del trabajo debe ser aprobada antes de comenzar el trabajo.
- 

l. Para impresiones no direccionales (sin módulos), el sentido de instalación de los rollos debe invertirse, respetando el número secuencial.
- m. Compruebe si el adhesivo está todavía húmedo o si se ha desgastado la adherencia. No instale el producto en estas condiciones.
 - n. Como la instalación se hará con un zócalo curvo, recuerde dejar un retal de rollo en los bordes próximos a las paredes y de acuerdo con el tamaño del zócalo previsto en el proyecto. El soporte curvo y el remate del zócalo deben pegarse con adhesivo de doble contacto sin toluol antes de instalar los rollos.
 - o. Recuerde que el piso de control estático debe tener sus costuras termosoldadas.
 - p. Los pisos vinílicos deben instalarse en una habitación cubierta, cerrada y ventilada, con una temperatura ambiente de entre 15°C y 27°C, y la humedad relativa durante la instalación debe situarse idealmente entre el 30% y el 60%.

31. INICIO DE LA INSTALACIÓN

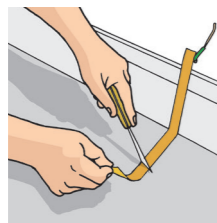

29.1. La conexión a tierra debe realizarse antes de colocar los rollos. Para fijar la cinta de cobre, aplique Traffix® con un pincel en el contrapiso y sobre la cinta de cobre.

29.2. Conecte la cinta de cobre a la toma de tierra del edificio. En zonas sensibles, las cintas de cobre deben tener su propia toma de tierra. Consulte a su electricista local para obtener más información. En ambos casos, la toma de tierra debe cumplir las normas y la legislación vigentes.

29.3. En habitaciones de menos de 10 metros, la cinta de cobre debe colocarse a 20 cm de una sola de las paredes o alineada con el punto de toma de tierra. Debe colocarse una cinta de cobre de al menos 1 metro a través de los empalmes a tope de los rollos.

29.4. En habitaciones de 10 a 20 metros de largo, la cinta de cobre se coloca transversalmente bajo los rollos, a unos 20 cm de las paredes de inicio y final de los rollos. Debe colocarse una tira de cobre de 1 metro a través de las costuras superiores de los rollos.

29.5. En entornos de más de 20 metros, la cinta de cobre se coloca transversalmente bajo los rollos cada 20 metros. En la parte superior de los rollos debe colocarse una cinta de cobre de 1 metro.

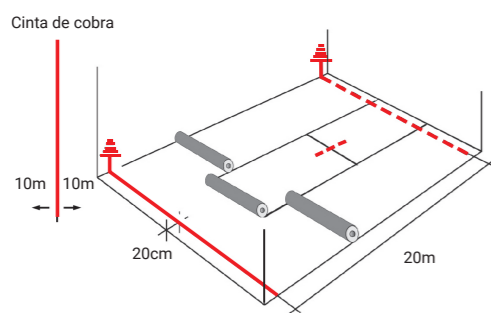

29.6. Antes de instalar los rollos, prepare el soporte curvo para formar el zócalo. Siga las instrucciones del punto 18.

29.7. Siga los procedimientos indicados en los puntos 14, 15 y 17 para instalar los rollos y aplicar la soldadura caliente.

30. FIN DE LA INSTALACIÓN

30.1. Retire todo el polvo del piso y elimine todos los recortes de acuerdo con la legislación local. Las cajas de cartón y los plásticos deben enviarse a una planta de reciclaje o a una cooperativa.

30.2. Recoja y guarde en un lugar seguro todo el material sobrante, incluido el adhesivo (incluso si el envase ha sido abierto), y pida a la persona responsable del trabajo que lo compruebe.

30.3. Cuando considere que la obra está terminada, tendrá la aprobación del responsable de la obra de que la instalación se ha realizado de acuerdo con el proyecto y que la obra está efectivamente terminada.

30.4. Entregue las etiquetas de los lotes a la persona responsable del trabajo para que las conserve archivadas en caso de que el trabajo continúe o se active la garantía.

30.5. Proteja el piso o pida al responsable de la obra que lo haga, para evitar dañar el producto ya instalado.

INSTALACIÓN DE PISO AUTOPORTANTE

IMPORTANTE

a. Asegúrese de trabajar con el mismo número de lote y secuencia de cajas en la misma zona. La garantía de Tarkett excluye la sustitución del producto si la instalación se ha realizado con lotes diferentes.

b. En el caso de las tablas de madera estándar, le sugerimos que abra las cajas y mezcle los lotes antes de la instalación. Como las tablas son diferentes entre sí y no tienen un color uniforme, si hay una ligera diferencia de tono, no se notará.

c. Conserva las etiquetas de todos los embalajes que utilices hasta el final de la instalación y entrégaselas al responsable de la obra.

d. Recomendamos que el contrapiso y el piso elevado estén completamente nivelados, evitando pequeños escalones entre las baldosas.

e. Recuerde aclimatar el producto durante al menos 24 horas antes de su instalación.

f. Mantenga las cajas en posición horizontal y sobre una superficie plana para evitar que las baldosas o las tablas se deformen.

g. Planifique la distribución de las baldosas o tablas, evitando recortes estrechos en la entrada de la habitación. En tal caso, deberá obtenerse la aprobación del responsable de la obra antes de iniciar los trabajos.

h. Preste atención a los diseños de las tablas, asegurándose de que no se instalan dos tablas del mismo patrón una al lado de la otra. Compruebe que la dirección del diseño de las baldosas esté invertida.

i. Los pisos vinílicos deben instalarse en una habitación cubierta, cerrada y ventilada, con una temperatura ambiente de entre 15°C y 27°C, y la humedad relativa durante la instalación debe situarse idealmente entre el 30 y el 60%.

32. INICIO DE LA INSTALACIÓN

32.1. MARCADO DEL EJE

Una vez definida la dirección en la que se distribuirán las baldosas o tablas sobre un croquis de la habitación, marque el eje donde comenzará la instalación. Utilizando una tiza o un lápiz, con la ayuda de una tabla metálica, coloque el producto (sin adhesivo todavía) en la pared. Mida el espacio restante y, si es necesario, desplace el punto de inicio de la instalación.

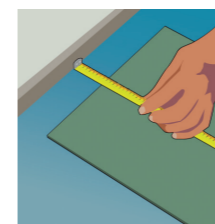

32.1.1. Baldosas - Para marcar el eje al instalar baldosas, el primer paso es definir la pared donde comenzará la instalación, según el trazado. A continuación, mida la anchura de la baldosa, reste 5 centímetros y trace una línea paralela a la pared.

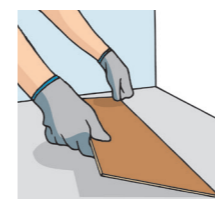

32.1.2. Tablas - Para marcar el eje, tome como base la pared donde comenzará la instalación, tal como se muestra en el plano. Mida la anchura de la tabla y trace una línea paralela a la pared, como mínimo 1 cm menor que esta anchura.

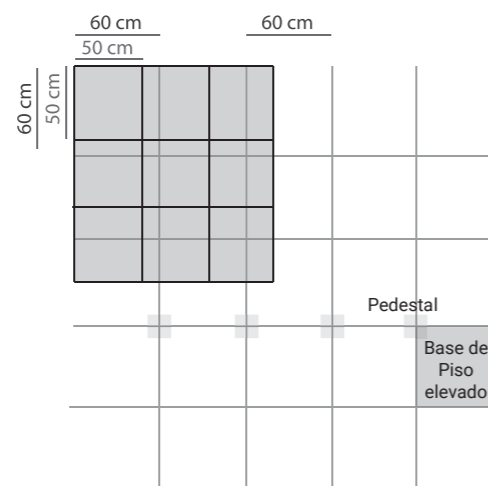

31.2. Recomendamos que las dimensiones del producto difieran siempre del tamaño de los módulos del piso técnico. De este modo se garantiza que las juntas entre el piso y la base del piso elevado no coincidan, evitando posibles escalones en las juntas y la posibilidad de que el agua de limpieza corra por las juntas.



32.3. Si va a instalar un piso autoportante encolado, aplique el adhesivo Tackfix® de pegado permanente con un rodillo de lana, espere a que el adhesivo se fije y comience a colocar las baldosas/tablas, invirtiendo la dirección del diseño si es necesario.
Nota: cuando instale un piso con base antideslizante, utilice el adhesivo de pegajosidad permanente sólo en el perímetro de la habitación y cada 10 metros de instalación.



32.4. Presione el producto con una tabla de madera alfombrada para que se adhiera bien a la base.

33. FIN DE LA INSTALACIÓN

33.1. Elimine todo el polvo del piso y deseche los recortes limpios (sin masilla ni adhesivo) en las bolsas del programa ReStart (excepto las líneas Tech, Square Set 5mm e iQ Toro SC). Las cajas de cartón deben enviarse a una planta de reciclaje o a una cooperativa. Los recortes sucios con masilla o adhesivo deben eliminarse de acuerdo con la legislación local.

33.2. Recoja y guarde en un lugar seguro todo el material sobrante, incluido el adhesivo (aunque el envase haya sido abierto), y pida a la persona responsable del trabajo que lo compruebe.

33.3. Cuando consideres que la obra está terminada, tendrás el visto bueno del responsable de la obra de que la instalación se ha realizado conforme al proyecto y que la obra ha finalizado.

33.4. Entregue las etiquetas de los lotes a la persona responsable del trabajo para que las conserve archivadas en caso de que el trabajo continúe o se active la garantía.

33.5. Proteja el piso o pida al responsable de la obra que lo haga, evitando así dañar el producto ya instalado.

INSTALACIÓN DE ALFOMBRA EN BALDOSAS/TABLAS

IMPORTANTE

a. Asegúrese de trabajar con el mismo número de lote en la misma zona. La garantía ofrecida por Tarkett excluye la sustitución del producto si la instalación se ha realizado con lotes diferentes.

b. Conserva las etiquetas de todos los embalajes que utilices hasta el final de la instalación y entrégaselas al responsable de la obra.

c. Recomendamos que el contrapiso y el piso elevado estén completamente nivelados, evitando pequeños escalones entre las baldosas.

d. Recuerde aclimatar el producto durante al menos 24 horas antes de su instalación.

e. Mantenga las cajas en posición horizontal y sobre una superficie plana para evitar que las baldosas o las tablas se deformen.

f. Planifique la distribución de las baldosas o tablas, evitando recortes estrechos en la entrada de la habitación. En tal caso, deberá contar con la aprobación del administrador del edificio antes de que comiencen las obras.

g. Las alfombras en baldosa tienen una flecha en la base que identifica la dirección de instalación - compruebe el diseño de la distribución y el embalaje para asegurarse de que la dirección se ajusta a la permitida para cada producto.

h. Los pisos vinílicos deben instalarse en una habitación cubierta, cerrada y ventilada, con una temperatura ambiente de entre 15°C y 27°C, y la humedad relativa durante la instalación debe situarse idealmente entre el 30 y el 60%.

34. INICIO DE LA INSTALACIÓN

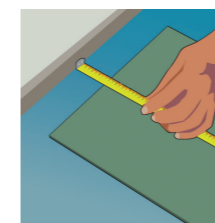

34.1. Si va a instalar alfombra en baldosas sobre pisos elevados, le recomendamos que las dimensiones del producto difieran siempre del tamaño de los módulos del piso elevado. Así se garantiza que las juntas entre el piso y la base del piso elevado no coincidan, evitando posibles escalones en las juntas.

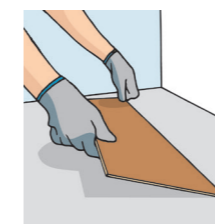

34.2. MARCADO DEL EJE

Una vez definida la dirección en la que se distribuirán las baldosas o tablas sobre un croquis de la habitación, marque el eje donde comenzará la instalación. Utilizando una tiza o un lápiz, con la ayuda de una tabla metálica, coloque el producto (sin adhesivo todavía) en la pared. Mida el espacio restante y, si es necesario, desplace el punto de inicio de la instalación.

34.2.1. Para marcar el eje al instalar baldosas de alfombra, el primer paso es definir la pared donde comenzará la instalación, de acuerdo con el trazado. A continuación, mida la anchura de la baldosa, reste 1 centímetro y trace una línea paralela a la pared.

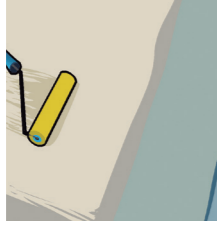

34.3. Aplique el adhesivo de pegado permanente Tackfix® con un rodillo de lana, espere el tiempo de pegado y comience a colocar las losetas según la disposición en el proyecto o en el embalaje. **IMPORTANTE:** si no se espera el tiempo de adherencia y se inicia la instalación con el adhesivo todavía húmedo, la alfombra quedará pegada permanentemente, independientemente del tipo de base (piso elevado o contrapiso).

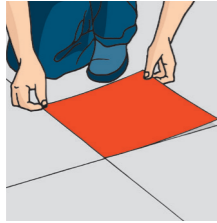

34.4. Comience a colocar las baldosas/tablas a partir del eje demarcado y distribúyalas siempre en dos filas, asegurándose de que las esquinas queden uniformes.

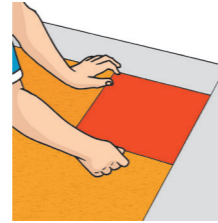

34.5. Instale las tablas por toda la habitación, dejando los recortes para el acabado final.

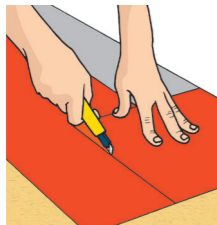

34.6. Distribuye las baldosas/tablas sueltas sobre las últimas pegadas de cada fila, apóyalas contra la pared y copia los recortes con un lápiz óptico. Encaja el recorte en el espacio correcto.



34.7. En las esquinas, haz una raya para copiar una baldosas/tabla y luego mueve la baldosa, sin cambiar su posición, para copiar la otra pared.

34.8. Para instalar zócalos, siga el procedimiento descrito en el punto 22.10 de este manual.

35. FIN DE LA INSTALACIÓN

35.1. Quita el polvo del piso y deshazte de los escombros. Las cajas de cartón deben enviarse a una planta de reciclaje o a una cooperativa. Los restos de alfombras deben eliminarse de acuerdo con la legislación local.

35.2. Recoja y guarde en un lugar seguro todo el material sobrante, incluido el adhesivo (aunque el envase haya sido abierto), y pida a la persona responsable del trabajo que lo compruebe.

35.3. Cuando consideres que la obra está terminada, tendrás el visto bueno del responsable de la obra de que la instalación se ha realizado conforme al proyecto y que la obra ha finalizado.

35.4. Entregue las etiquetas de los lotes a la persona responsable del trabajo para que las conserve archivadas en caso de que el trabajo continúe o se active la garantía.

35.5. Proteja el piso o pida al responsable de la obra que lo haga, evitando así dañar el producto ya instalado.

ANOTACIONES

